

**YONGNUO**  
DIGITAL

YN560-TX  
Manual Flash Controller



Mode d'emploi

## 1. Fonctionnalités

- Supporte tous les Flashes Yongnuo sortis depuis Janvier 2013
- Deux modes: M/Multi
- Contrôle des Flashes et leur Zoom, par groupe, jusqu' à 6 groupes.
- Compatible avec RF602/RF603/RF603 II
- 16 Canaux
- Ecran large et interface intuitive.
- Zone de transmission: 100 Mètres.
- Récepteurs sans fil des RF603/RF603 II

\* Veuillez activer la fonction de groupe du YN560-III avec le YN560-TX avant utilisation, et ensuite contrôlez à distance le mode des Flash et la configuration du zoom de chaque groupe avec ce contrôleur YN560-TX. Vous n'avez pas besoin d'intervenir directement sur les Flashes. L'écran du contrôleur montrera directement les paramètres qui sont définis sur les différents groupes de flashes.

## 6. Activez la fonction Groupe du YN560 III

- 1).**Réglage du mode de communication et du canal:**  
Régler le YN560 III sur RX (récepteur), et réglez le mode de communication et le canal identiquement au YN560-TX.
- 2).**Activez la fonction Groupe du Flash:**  
Appuyez sur [ZOOM/CH] et [Hz/FN] en même temps, le contrôleur affichera ACT (activer); Lorsque l'écran du flash affichera comme sur l'image ci-dessous, appuyez sur le bouton [OK] du flash. La fonction groupe du YN560 III sera alors activée.

- 3).**Réglez les groupes de flashes:**  
Appuyez sur [MODE] et [TRIG MODE] en même temps sur le flash pour régler le groupe (A-F).

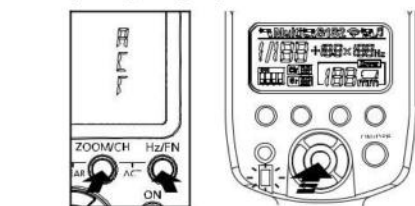

□Après que la fonction groupe du YN560 III est activée, l'écran du flash affichera le paramètre qui est réglé sur le contrôleur.

## 2. Précautions

- \* Avant d'installer ou de connecter ce produit, veuillez éteindre tous les équipements associés.
- \* Gardez ce produit au sec. Ne le touchez pas avec les mains mouillées, et ne renversez pas d'eau ou ne l'exposez pas à la pluie. Dans le cas contraire, le produit peut être endommagé.
- \* Ne pas utiliser ce produit dans des zones inflammables ou explosives. Sinon cela peut créer un incendie ou une explosion.
- \* Ce produit contient des batteries. Merci de vous conformer strictement règlement, sinon vous pouvez causer des dommages matériels ou des blessures personnelles

## 3. Description du modèle

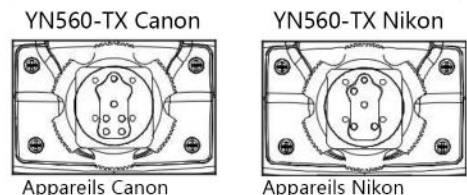

□Si ce contrôleur est utilisé avec d'autres appareils photos non compatibles, il ne sera pas possible d'utiliser la fonction « réveil du flash » et les fonctions de déclenchements seront limitées.

## 7. Réglez le Groupe et le Mode

- 1). Appui long sur [GR./] pur changer de page de groupe A/B/C en D/E/F ou inversement.

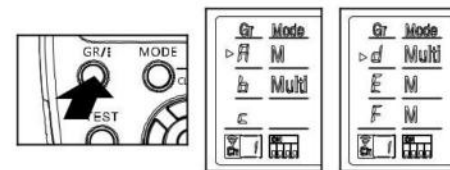

- 2). Appui court sur [GR./]: ①sélectionnez les groupes, puis appuyez sur [MODE]; ② le mode du flash changera en M, Multi, ou -- (-- signifie que le flash sera désactivé dans le groupe).

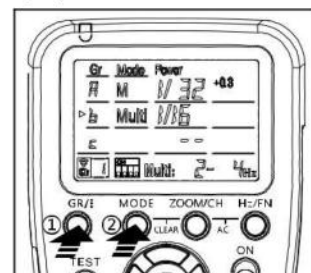

## 12. Fonction récepteur avec télécommande

Ce contrôleur supporte l'utilisation des transmetteurs RF603/RF603 II afin de déclencher votre appareil photo à distance, s'ils sont sur le même canal.

- 1).Comme montré sur le dessin, connectez le YN560 TX sur l'appareil photo et branchez le câble de transmission (de type LS-2.5).
- 2).L'appareil photo fera la mise au point lorsque vous appuierez à mi-course sur le déclencheur RF603 que vous tenez en main (la lumière s'allumera en vert); L'appareil prendra la photo lorsque vous finirez d'appuyer à fond sur ce même bouton, et la lumière passera au rouge.

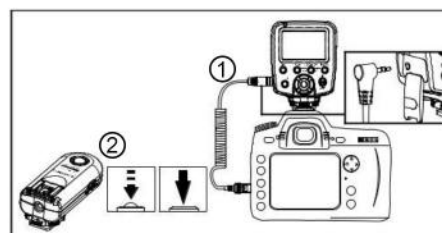

## 4. Explication des différentes parties

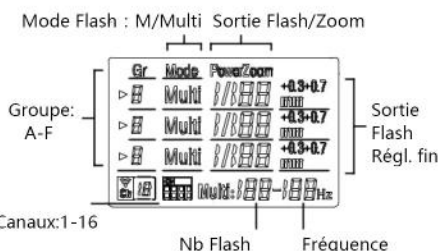
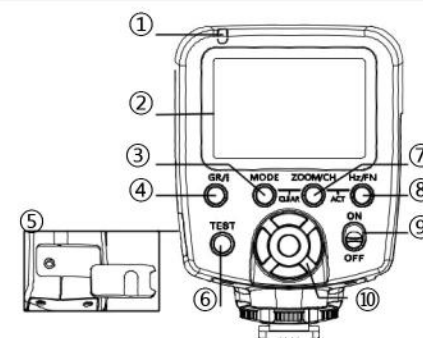

## 8. Réglez la puissance pour le Groupe

**Mode M:**  
Ajustez la puissance du flash pour le groupe de 1/128 à 1/1 en appuyant sur [DROITE] ou [GAUCHE]; réglage fin de la puissance (+0.3, +0.7) en appuyant sur [HAUT] ou [BAS].

**Mode Multi:**  
Ajustement possible de la puissance de 1/128 à 1/4.

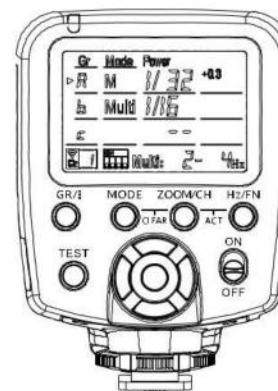

## 13. Guide de dépannage

1. **Le flash ne se déclenche pas.**  
1).Vérifiez si le mode de communication du contrôleur est réglé sur le même mode que le Flash.  
2).Vérifiez si le canal du contrôleur est réglé sur le même canal que le Flash.
2. **Le groupe du YN560 III ne peut pas être réglé.**  
Réactivez le groupe du YN560 III avec le YN560-TX.

## 14. Rétablir les paramètres d'usine

Appuyez sur [MODE] et [ZOOM/CH] en même temps jusqu'à que CLA (CLEAR) apparait sur l'écran pour rétablir les paramètres d'usine.

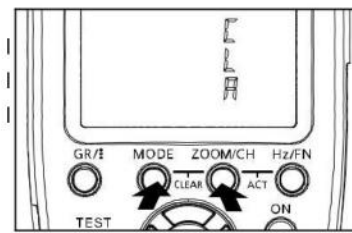

## 5. Démarrage

- 1).Insérer deux piles ou batteries AA.
- 2).Placez ce contrôleur sur la griffe de votre appareil photo.
- 3).Allumez l'appareil, l'indicateur d'alimentation s'allumera.
- 4).Mode de communication (RF602/RF603): Appui long sur [Hz/FN]: l'écran affichera le mode de communication sélectionné. Le mode choisi peut être RF602 ou RF603. Appuyez sur le bouton [OK] pour sauvegarder et quitter.



- 5).Sélection du canal: Appui long sur [ZOOM/CH], lorsque l'icône clignote sur l'écran LCD, réglez le contrôleur et les flashes sur le même canal. Si vous utilisez ce contrôleur avec les émetteurs/récepteurs RF602/RF603/RF603II, réglez ces derniers sur le même canal que l'icône qui s'affiche.

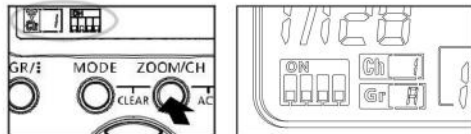

## 11. Fonction de déclenchement sans fil

- 1). **Testez le Flash**  
Appuyez sur le bouton [TEST] du contrôleur pour tester le flash.
- 2). **Prendre une photo avec le YN560-TX(Déclenchement sans fil).**  
Appuyez à mi-course sur votre appareil photo (bouton pour prendre une photo), le contrôleur recevra un signal de réveil, et la lumière sera verte. La lumière indicateur du flash sera quant à elle bleue.  
Lorsque vous finissez d'appuyer à fond pour prendre la photo, le Flash YN560 III émettra un flash selon la puissance et le mode réglé avec le YN560-TX. Les lumières (indicateurs) du contrôleur et du flash s'allumeront en rouge; Si vous déclenchez à l'aide d'un RF602/RF603/RF603II, la puissance de l'éclair devra être réglée manuellement sur le Flash.  
□Les réglages affichés sur le flash sont soumis aux derniers réglages définis sur le flash ou le contrôleur.



- ①**Lumière de status:** La lumière est verte lors de la mise au point; La lumière est rouge lors de la prise de vue.
- ②**Ecran:** Affiche visuellement les fonctions en cours de manière claire.
- ③**MODE:** Pour changer de mode (M/Multi/-)
- ④**GR./:** Pour sélectionner les groupes (A/B/C/D/E/F).
- ⑤**Connection à une télécommande:** Pour une utilisation sans-fil à l'aide d'un câble.
- ⑥**Bouton de test, et indicateur d'alimentation:** Lorsque vous allumez le produit, cette lumière s'allumera. Appuyez sur ce bouton pour tester (déclencher) vos flashes.
- ⑦**Zoom/CH:** Un appui court pour ajuster les paramètres de zoom (24-105MM); Un appui long pour sélectionner les canaux (1-16).
- ⑧**Hz/FN:** Un appui court pour ajuster la fréquence / le nombre de flashes; Un appui long pour sélectionner le mode de communication (RF602 ou RF603).
- ⑨**Bouton ON/OFF:** Allumer/Eteindre l'appareil.
- ⑩**Groupe de boutons:** Pour changer plusieurs paramètres, [GAUCHE] réduire, [DROITE] augmenter, [HAUT] ou [BAS] réglage fin, et [OK] pour confirmer (bouton du milieu).

## 9. Multi : Fréquence & nombre de Flashes

En mode Multi, un appui court sur [Hz/FN] réglera la fréquence et le nombre de flashes.

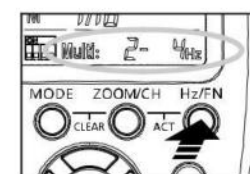

## 10. Réglez le Zoom pour chaque groupe

Réglez le Zoom avec un appui court sur [ZOOM/CH] (plage de réglage 24-105MM), puis sauvegarder le réglage et quittez avec un appui court sur [ZOOM/CH] ou [OK].

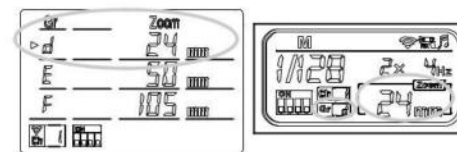

## 15. Spécifications

Type : FSK 2.4G contrôleur sans fil:  
Distance : 100M  
Canaux: 16  
Modes: M/Multi  
Groupes : A/B/C/D/E/F  
Variation Zoom: 24-105MM  
Prise télécommande: 2.5mm  
Type de piles: AA\*2  
Durée: 120 heures  
Dimensions: 70mm\*97.5mm\*43mm  
Poids (masse): 98g